

Güvenlik Kuralları	4
Alıcının Ön ve Arka Paneli	5
Uydu Alıcısının Bağlanması	6
Değişik Donanımın Bağlanması	7
Uydu alıcısı açma-kapama	7
Uzaktan Kumanda Ünitesi	8
Ana Fonksiyonlar	10
Bilgilendirme yazıları	10
Teletekst	10
Altyazı	11
Kanal Değişirme	11
Ses gücü ayarı	11
Ses yolu	11
Kanalların Listesi	12
Tercih edilen programların listesi	12
Yardım Sistemi	12
Saat Göstergesi	12
Ana Menüün Tanıtımı	13
Menü Ayarları	13
Tam ekran menüler	13
Ana Menüün Tanıtımı/Ayarlar Menüsü	14
Alt Menüler	14
Klavye	14
Anten ayarı	14
Motorlu Sistem	16
Pozisyon aletinin ayarı	16
USALS Pozisyonunun Kurulumu	17
Uyduların ayarı	18
Dil Ayarı	19
AV- Çıkış Ayarları	19
Diğer Ayarlar	20
PID Editi	20
Kanal Arama	21
Otomatik Arama	21
Manuel Arama	22
Ek	22
Kanalların Düzenlenmesi	23
Kanalların Editi	24
Favori Düzenleme	24
Bilgi Transferi	25
Fabrika Ayarları / Telerehber	27
Fabrika Ayarları	27
Telerehber	27
Ebeveyn Kodu	28
Zamanlayıcı	29
Saat Ayarı	29
Zaman Ayarı	29
Oyunlar / Statü	30
Sorun Giderilmesi	31
Teknik Özellikler	32
Garanti Koşulları	36
Garanti	37
Yetkili Servisler	38

Bu uydu alıcısının yapısı uluslar arası güvenlik şartlarına uygundur. Buna rağmen her hangi bir elektrikli cihazın kullanılmasında olduğu gibi dikkatli olunması gereklidir. Uydu alıcısı ve genel uydu sisteminin montajı ve ayarı için kalifiye uzmanlara başvurulmasını tavsiye ederiz. Sistemi kendi başınıza monte edip ayarlamak isterseniz lütfen bu kullanım kılavuzunu dikkatlice okuyunuz. Aşağıda anlatılan güvenlik kurallarına özellikle çok dikkat ediniz.

Elektrik Voltajı

Cihazın elektrik voltajı 90-250V olup frekansı 50/60 Hz. dir. Sizin kullandığınız elektrik voltajının bu şartlara uygun olduğundan emin olunuz.

Aşırı yüklenme

Cihazın bağlı olduğu elektrik ağına uzatma kablolarına veya adaptörlere aşırı yüklenme, yangına veya elektrik çarpmasına neden olabilir.

Sıvı maddeler

Tüm maddeleri alıcıdan uzak tutunuz ve Cihazın içine dökülmesine izin vermeyiniz.

Yabancı objeler

Metal para ve benzer küçük objeler alıcıdan uzak tutulmalıdır. Havalandırma deliklerinden düşmeleri ciddi arızalara neden olabilirler. Alıcının içine böcek girmesi de alıcının arızalanmasına neden olabilir ve yangın tehlikesi de oluşturabilir.

Alıcının temizlenmesi

Temizleme başlamadan önce alıcının elektrikten bağlantısını kesiniz. Alıcının gövdesinin dış yüzeyinin temizlenmesi için yumuşak hafif nemli bez kullanınız. Çözücü maddeler kullanmayınız!

Havalandırma

Alıcının havalandırma deliklerini tıkamayınız. Alıcının montaj yerinde hava sirkülasyonunun engellenmediğinden emin olunuz. Asla alıcıyı yumuşak yüzey veya örtü üzerine koymayınız. Alıcıyı ısı kaynağına yakın veya doğrudan güneş ışınlarına maruz bırakmayınız. Asla alıcı üzerine elektronik cihaz koymayınız.

Alıcıya bağlanan cihazlar

Alıcıya bağlanması tavsiye edilmeyen başka cihazlar kullanmayınız, beklenmeyen tehlikeye ve Alıcının arızalanmasına neden olabilir.

LNB ünitesinin Uydu Antenine bağlanması

LNB' nin kablusunun bağlanmasından veya çıkarılmasından önce alıcıyı elektrikten çıkarınız. Hata veya dikkatsizlik LNB nin veya alıcının arızalanmasına sebep olabilir.

Televizyon ve videoya bağlanma

Televizyon ve videonun kablusunun bağlanmasından veya çıkarılmasından önce alıcıyı elektrikten çıkarınız. Hata veya dikkatsizlik televizyonun ve/veya videonun ve/veya alıcının arızalanmasına sebep olabilir.

Topraklama

LNB' nin kablusu ve uydu anteni topraklanmalıdır. Topraklama sistemi SABS 061 elektrik güvenliği şartlarına uygun olmalıdır..

Montaj yeri

Alıcıyı içeri sert yüzey üzerine koyunuz. Güneş ışığı ve neme maruz bırakmayınız.

UYARI: ELEKTRİK ÇARPMASI TEHLİKESİNİ ÖNLEMEK İÇİN UYDU ALICISININ KAPAĞI VEYA ARKA PANELİNİ ÇIKARTMAYINIZ. BU UYDU ALICISI, TÜKETİCİ TARAFINDAN BAKIMI YAPILABİLECEK BLOKLAR VEYA PARÇALAR İÇERMEZ. GEREK OLDUĞU TAKTİRDE YETKİLİ SERVİSE BAŞVURUNUZ.

Dikkat!

Modüllerin montajı ve kartlar için slotlara metal ve başka yabancı objeler sokmayınız. Çünkü bu durum alıcının arıza yapmasına, çalışma ömrünün kısalmasına ve garanti şartlarının sona ermesine neden olabilir.



1. CHANNEL TUŞLARI
Kanal değiştirme tuşları
2. STANDBY göstergesi, Bekleme modu (kırmızı), çalışma modu (yeşil), mevcut Sinyal Göstergesi (sarı).
3. TV / RADYO TUŞU
4. STANDBY TUŞU
Alıcının açılması ve kapatılması. Bu tuş alıcıyı bekleme modundan (STANDBY) çalışma moduna geçirir .

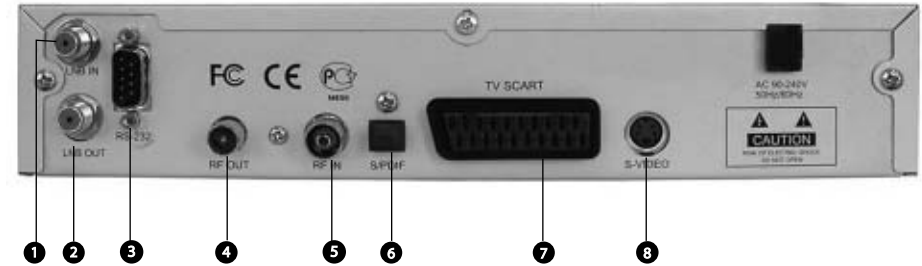

1. LNB IN
Antenin bağlanması için port.
2. LNB OUT (Kontür çıkışı)
Başka alıcı ile bağlantı için port.
3. RS-232
PC Bağlantısı için giriş.
4. RF OUT
Alıcının televizyona RF bağlantı kablosu ile bağlanması için port. Alıcıdan RF sinyali sizin televizyonunuzun RF(ANT) girişine iletilir.
5. RF IN
Anten bağlantı portu. Bunun sinyali alıcıdan geçerek televizyona iletilir.
6. S/PDIF
Dijital yükseltici bağlantı için port.
7. TV SCART
Alıcıdan televizyona ses görüntü sinyali iletilmesi için portlar.
8. S-VIDEO
Televizyon bağlantı portu

Uydu Alıcısının Bağlanması

Cihazın ses /TV bağlantısı için birkaç yöntem mevcuttur. En iyi sonuçları elde etmek için aşağıda anlatılan şemalardan birisini kullanmanızı tavsiye ederiz..



Sadece uydu programları

1. 21 ayaklı scart kablo girişini uydu alıcınızın TV-Scart ucuna bağlayınız. Diğer ucunu ise TV Scart yuvasına veya setin içinde mevcut olan RCA kablo yardımı ile televizyona bağlamak için SCART-RCA kullanınız .
2. Televizyonunuzda RCA veya scart portları olmaması durumunda RF kablunun bir ucunu alıcının RF OUT portuna takınız diğer ucunu televizyonunuzun RF IN portuna takınız.
3. LNB den gelen koaksiyal kabloyu alıcının LNB IN portuna takınız.



Hi-Fi Sistem aracılığı ile uydu programları

1. Alıcının Digital Audio giriş/çıkışı sizin Hi-Fi sisteminin ilgili giriş/çıkışı ile bağlayınız.
2. Alıcının S-VIDEO portunu televizyonunuzun ilgili portuna bağlayınız.
3. LNB den gelen koaksiyal kabloyu alıcının LNB IN portuna takınız.

Alıcının Bağlanması

Uydu ve anten programları

1. RF kablunun bir ucunu alıcının RF OUT portuna takınız diğer ucunu televizyonunuzun RF IN portuna takınız.
2. RF kablunun bir ucunu alıcınızın RF IN portuna takınız, diğer ucunu hava anteni portuna takınız.
- 3..LNB'den gelen koaksiyal kabloyu alıcının LNB IN portuna takınız.



Değişik Donanımın Bağlanması

DiSEqC, alıcının diğer cihazlar ile çalışmasını sağlar. Komut verilmesi için 22 kHz özellikte sinyal ve aralıklı belli kombinasyonlar kullanılmaktadır. Alıcı, DiSEqC 1.0 ve DiSEqC 1.2 özelliklerini kullanmaktadır.

DiSEqC 1.0 in bağlanması

Dijital alıcıya doğrudan sadece bir anten bağlanabilir. DiSEqC 1.0 özelliği alıcıya aynı anda birden çok anten bağlanmasına izin verir. Eğer ikiden fazla anten veya LNB' leriniz monte edilmiş ise DiSEqC 1.0 switch'ini (anahtarını) kullanınız.

1. LNB den gelen koaksiyal kabloyu DiSEqC değiştiricisinin LNB 1 veya LNB A giriş portuna bağlayınız.
2. LNB den gelen koaksiyal kabloyu DiSEqC değiştiricisinin LNB 2 veya LNB B giriş portuna bağlayınız.

Aynı şekilde geri kalan LNB leri bağlayınız.

Koaksiyal kablunun bir ucunu DiSEqC değiştiricisinin RF OUT çıkış portuna bağlayınız diğer ucunu alıcının LNB IN portuna bağlayınız.

DiSEqC 1.2 nin bağlanması

DiSEqC 1.2 – elektrikli hareket sistemi yönetiminin protokolüdür.

Koaksiyal kablunun bir ucunu alıcının LNB IN portuna bağlayınız diğer ucunu DiSEqC 1.2 nin elektro motorunun “REC” veya “Receiver” portuna bağlayınız.

LNB den gelen koaksiyal kabloyu DiSEqC 1.2 elektrik motorunun LNB IN girişine bağlayınız.

Not: Elektrik hareketi motorlu sisteminin farklı kurulumu olabilir. Böyle bir sistemin bağlanması hakkında ki daha ayrıntılı bilgiler e ulaşmak için sistemin montaj ve kullanım kılavuzunu okuyunuz.

Uydu alıcısı açma-kapama

Prize taktıktan sonra uydu alıcısı Stand By veya çalışma konumuna geçer.Uydu alıcısını çalışır duruma getirmek veya kapatmak için Stand By tuşuna basınız.

Stand By konumunda iken cihaz prizden çekildiğinde kullanıcının yaptığı en son ayarlar kalmaktadır.

Uydu alıcısının Stand By konumuna getirilmeden prizden çekilmesi halinde kullanıcının yaptığı en son ayarların saklanacağı garanti edilmemektedir.

1 4~9 NUMARA TUŞLARI

Değişik numara bilgisi verilmesi ve kanal seçme tuşları.

2 **i** * BİLGİLENDİRME

Bilgi yazılarının açma ve kapatılması tuşu. Herhangi kanalın seyredilmesi sırasında bu tuşa basıldığında: Saat, Seyredilen kanalın numarası ve adı, ses yollarının sayısı ve sinyalin kalitesi bilgileri ekrana çıkar. Tuşa tekrar basıldığında, daha ayrıntılı bilgileri gösteren yazı çıkar ve**: alınan uydu kanalı- transponder – hız ve servis ile ilgili bazı bilgileri ve ayrıca programın kısa tanıtım bilgilerini verir. . Bu bilgilendirme yazılarını kapatmak için bu tuşa tekrar basınız.

3 **?** * SES FONKSİYONLARI

Menünün ses fonksiyonları görüntüsünün açılması ve kapatılması tuşu . Bu tuşa basıldığında ekranın sol üst köşesinde ses fonksiyonları ve mevcut olan ses kanallarının listesini içeren bilgi çıkar.

4 **□** TELETEXT / ALTYAZI

Teletextin açılması*.

Alt yazıların açılması ve kapatılması

5 **UHF** * Tercih edilen kanalların seçim listelerinin menüsünü açma ve kapatma.

6 **⌚** SAAT

Saatin göstergesinin açılması ve kapatılması. Bu tuşa basıldığında üst sağ köşede o andaki saat gösterilecektir.

7 **EXIT** ÇIKIŞ

Ekranda her hangi bir menü görüntüleme durumu olduğunda ÇIKIŞ (EXIT) tuşuna basarak önceki menüye dönersiniz veya ana menüden çıkarsınız. Kanal arama durumundayken bu tuşa basarsanız aramayı sona erdirirsiniz.

8 **V+ / V-** SES AYARI. (V+) – sesin artırılması , (V-) – sesin azaltılması.

9 **⏻** BEKLEME MODU

Bu tuş, alıcıyı bekleme modundan (Standby) çalışma moduna geçirir veya tersini yapar.

DİKKAT! Bekleme modunda alıcı bağlantılarının bir kısmında voltaj yüküdür

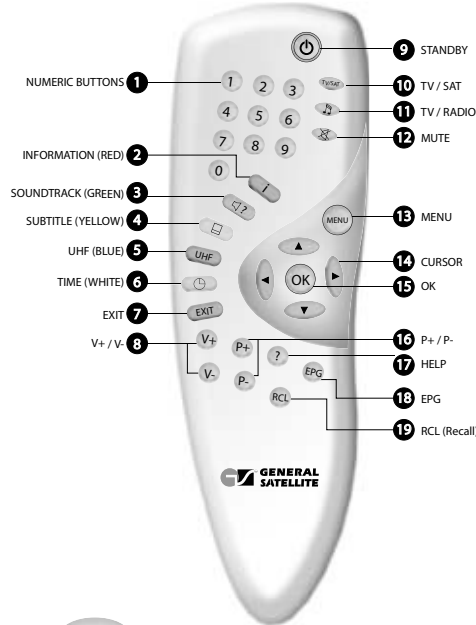

10 **TV/SAT** TV/SAT (Scart aracılığı ile TV/SAT değiştirmek için kullanılır)

Bu tuş "Anten TV" / "Uydu TV" seçenekleri içindir.

11 **TV/RADIO**

Bu tuşa basılınca alıcıyı uydu televizyon kanallarının alınması seçeneğinden uydu radyo kanallarının alınması seçeneğine geçilir.

12 **⊗** SES KİLİTLEME

Sesi açar ve kapatır.

13 **MENU** * MENÜ

Ana menüyü çağırır veya geçerli kanalın seyredilmesine geri döner.

14 **▲ / ▼ / ◀ / ▶** İMLEÇLER (cursors)

Bu tuşlar : Kanal listesinde dolaşmak Menünün satırlarında hareket etmek ve gerekli komutu seçmek ses ayarını yapmak, kanal değiştirmek, menünün panelini değiştirmek, ses yolu menüsünde ses lisanını değiştirmek vs. için kullanılır.

15 **OK** TAMAM

Kanalların listesini ekrana çıkarır.

Bu tuş Ekran menüleri listesinde menüde bulunan kanalın seçilmesini sağlar.

16 **P+ / P-** Sonraki kanal seçimi (P+), önceki kanal seçimi (P-). Bu tuşlarla kanalların listesinde sonraki/ önceki sayfayı da seçebilirsiniz.

17 **?** * YARDIMCI BİLGİ

Yardımcı bilgi menüsünün açılması ve kapatılması. STB çalışması sırasında her anında ekranın üzerinde ek açıklayıcı bilgi alınır.

18 **EPG** ** EPG

Tele rehber(EPG). Programların elektronik rehberinin açılması ve kapatılması.

19 **RCL** RCL

Daha önceden açılmış kanala dönülmesi. Kanalların düzenlenmesi menüsünde kanal seçiminin tersine çevrilmesini sağlar.

Not: Uzaktan kumanda ünitesinin tasarımı haber verilmeksizin değiştirilebilir.

* Bu seçenektan **EXIT** tuşuna basılarak çıkılır.

** Uydu hakkında bilgiler Eksper seçeneğinde görüntülenir.

*İlgili fonksiyon yazılımın tüm versiyonlarında mevcut değildir.

Bu seçenektan **EXIT tuşuna basılarak çıkılır.

Bilgilendirme yazıları

Kanal ve programın özellikleri televizyon görüntüsünün alt kısmındaki bilgilendirme yazılarında kırmızı **i** tuşuna basılmasından sonra veya kanal değiştirmesinde otomatik görüntülenir. Kısa bilgilendirme yazısı aşağıdakileri görüntüler:

- Kanal ismi
- Kanal numarası
- Tercih edilen kanalların listesinin adı
- Alt yazı, teletext, kanal kilitlemesi , radyo kanal, dijital ses (AC3), şifreleme, şifreleme türünün mevcut olduğuna dair işaretler
- Geçerli ses yolu numarası, ses yolu sayısı
- Geçerli/sonraki yayının ismi
- Geçerli programın başlama/bitme zamanı*



Kırmızı **i** tuşunun tekrar basılmasında ekranın ortasında aşağıdaki bilgileri içeren geniş bilgilendirme yazısı görüntülenir***:

- Uydu ismi
- Ağ ismi
- Frekans, polarizasyon, FEC, akış hızı (SR)
- Görüntü, ses, kanalın Resim PID i**
- Tür
- Yaş sınırlaması
- Geçerli tarih
- Yayının ayrıntılı tanıtımı*
- Sinyal kalite ve gücünün derece göstergesi

Teletext

Alıcının kendisine ait STB teletext dekoderi vardır, bunu aktif etmek için sarı **i** tuşuna basınız. Görüntülenen listeden Teletext seçiniz ve **▶** tuşuna basınız. Görüntülenen listeden teletext lisanını seçiniz. Teletextin yönetimi uzaktan kumanda ünitesinin renkli rakamlı ve **▶** imleç tuşları ile yapılır. Alıcı VBI seçeneğinde teletext alınmasını da destekler. Bu seçenekteki teletext alınması, kendilerine ait teletext dekoderine sahip olan televizyonlarda, televizyonun uzaktan kumanda ünitesi ile mümkündür.



Not: İlgili fonksiyon televizyon şirketi tarafından bu hizmet verildiği takdirde çalışır.

* Telerehber bölümüne bakınız.

** PID editi bölümüne bakınız.

***Eksper seçeneğinde görüntülenir.

Altyazı

Altyazıyı açmak için sarı **i** tuşuna basınız, Altyazı seçiniz ve **▶** tuşuna basınız. Görüntülenen listeden altyazının arzu ettiğiniz lisanı seçerek **OK** tuşuna basınız. Bundan sonra yayının altyazı ile devam edecektir.

Altyazıyı kapatmak için sarı **i** tuşuna basınız, Altyazı seçiniz ve **▶** tuşuna basınız. Görüntülenen listeden Çıkış'ı seçiniz.

Altyazı görüntüleme seçeneğinde saat görüntüsü kapanır.

Not: İlgili fonksiyon televizyon şirketi tarafından bu hizmet verildiği takdirde çalışır.



Kanal Değişirme

Kanalların değiştirilmesi birkaç şekilde yapılabilir:

Uzaktan kumanda ünitesinin **0** ~ **9** tuşlarında kanalın numarasını basınız.

Sonraki/Önceki kanala gidilmesi **◀/▶** veya **P+ / P-** tuşları ile yapılır.

Televizyon ve radyo kanallarının değiştirilmesi TV/Radyo **🎵** tuşu ile yapılır.

Son seyredilen kanala dönmek için **RCL** tuşuna basınız.

Ses gücü ayarı

Sesin gücünün ayarlanması için **V+** / **V-** veya **◀/▶** tuşları kullanılır. **V+** / **V-** tuşları ekran menüler seçeneğinde de çalışır, kanalın seyredilmesi sırasında ses ayarı normal seçenekte de çalışır.

◀/▶ tuşları ekran menü seçeneğinde iken çalışmaz.

Geçici olarak sesi kapatmak için **🔇** tuşuna basınız.

Sesi açmak için tekrar **🔇** tuşuna veya **V+** / **V-** tuşlarından birisine basınız.



Ses yolu

Seyrettiğiniz kanalın ses lisanını değiştirmek isterseniz yeşil **🔍** tuşuna basınız

Ekranın üst sol köşesinde menü görüntülenir. Ses yolu seçimi **▲/▼** tuşları ile yapılır.

Ses çıkışı çalışma seçeneğinde değişmesi , (Stereo, mono, sol, sağ) **◀/▶** tuşları ile yapılabilir.

Menüden çıkmak için tekrar **🔍** veya **EXIT** tuşuna basınız. Ses çıkışının türü şu şekilde de değiştirilebilir: Ayarlar-Sistem Ayarları- AV Çıkış Ayarı-Ses Çıkışı menüsünden mono, stereo sol veya sağ seçiniz.

İlgili ayarlar her kanal için ayrı ayrı saklanır*.

Not: İlgili fonksiyon televizyon şirketi tarafından bu hizmet verildiği takdirde çalışır.



* İlgili fonksiyon yazılımın tüm versiyonlarında mevcut değildir.

Kanalların Listesi

Geçerli listeden kanalların listesini ekranda görüntülemek için **OK** tuşuna basınız. Kanalların listesine normal veya geniş seçeneğe bakılabilir. Geçerli seçeneği değiştirmek için kırmızı **i** tuşunu kullanınız. Üst alan geçerli listenin adını, alt alan ise seçilen kanalın tam adını içerir.

Kanalların listesinde gezmek için **◀/▶/▲/▼**, **P+ / P-** tuşlarını kullanabilirsiniz.

▲/▼ tuşları ile sonraki veya kanal üzerine imleç değiştirilebilirsiniz. Geniş seçenekte **◀/▶** tuşları ile listenin sütunlarında ileri veya geri, **P+ / P-** tuşları ile sayfaları ileri veya geri tarayabilirsiniz. Normal seçenekte sayfa değişimi sadece **P+ / P-** tuşları ile yapılır. Sağ taraftaki değiştirme şeridi kanalın, genel kanallar listesindeki bulunduğu yeri gösterir.

OK tuşunu seçtiğiniz kanalın görmek için basınız.



Tercih edilen programların listesi

Hazır olarak tercih edilen programların 4 tane listesi mevcuttur. Tercih edilen programların listesinin ayarı Ana Menü'nün Kanal Düzenleme menüsünden yapılabilir.

Tercih edilen kanalların listelerinin ekranda görüntülenmesi için program tarama seçeneğinde uzaktan kumanda ünitesinin mavi **UHF** tuşuna basınız.

▲/▼ tuşları ile listeyi tarayınız. Listeyi açmak için **▶** tuşuna basınız. Seçtiğiniz kanala göz atmak için **OK** tuşuna basınız.

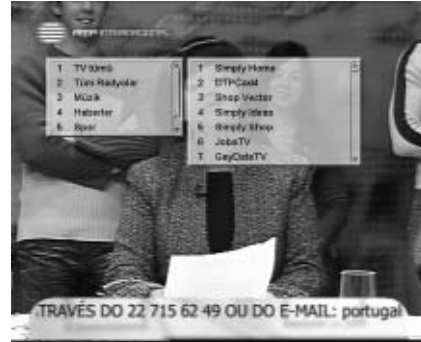

Listelerin sayılmasında **OK** tuşuna basarsanız ilgili listedeki son bakılan kanal veya listedeki birinci kanal açılır.

Tüm TV ve Tüm Radyo listeleri taramaktan sonra oluşurlar ve zorunludurlar. Bunların her hangi birisinin kaldırılması halinde tercih edilen kanalların listelerin içindekileri yok olur.

Not: Tercih edilen kanalların listelerinin maksimum sayısı 30 dur.

Yardım Sistemi*

Alicının çalışması hakkında bilgi almak için **?** tuşuna basınız. Bu bilgiye menü seçeneğinden ulaşabilirsiniz.

Saat Göstergesi

Programların taranması seçeneğinde saatin görüntülenmesi için uzaktan kumanda ünitesinin beyaz **⌚** tuşuna basınız. Saat göstergesini kapatmak için tekrar **⌚** tuşuna basınız. Ayrıca bulunduğunuz zamandaki, saati genişletilmiş bilgilendirme çubuğundan da öğrenebilirsiniz.

Menü Ayarları*

Menü Ayarları cihazı birkaç adımda çalıştırmaya yardımcı olur. Her adımın kendi içinde bir menü ayarı vardır (lisan ayarları, AV çıkışı ayarları v.b.)

İlgili menünün hareket sırası her adımda tarif edilmiştir.

Uydu alıcısı ilk çalıştırıldığı anda ekranda Menü Ayarları belirir veya fabrika ayarlarına geri dönlür.

Alicının ayarı, kanalların taranması ve yazılması, program ve hizmetlerin ulaşımı kontrolü ve diğer işlemler ekran alt menü sistemi aracılığı ile gerçekleştirilir. Menüler iki türdür : Tam ekran ve alt menüler (atlayan pencereler).

Tam ekran menüler

Tam ekran menünün yapısı :

- Menü'nün başlığı
- Menü'nün konuları

Menüden konu seçmek için **▲/▼** tuşlarını kullanınız, yapılan seçimi onaylamak için **OK** tuşuna veya daha yüksek seviyeye geçmek için **◀/▶/▲/▼** tuşlarından birine basınız, iptal için **EXIT** tuşuna basınız.

Menünün konularına şu şekilde de ulaşabilirsiniz:

1. Menü'nün sonraki seviyesine, geçiş tuşları ile.
2. Giriş alanları aracılığı ile. Giriş için **0 ~ 9** tuşlarını kullanınız, yapılan giriş seçimini onaylamak için **OK** tuşuna veya **◀/▶/▲/▼** tuşlarından birisine basınız, iptal için **EXIT** tuşuna basınız.

3. Ekranı gelen listeler aracılığı ile Liste açmak için **OK** tuşuna basınız, listeyi taramak için **▲/▼** tuşlarını kullanınız, yapılan seçimi onaylamak için **OK** tuşuna basınız, iptal için **EXIT** tuşuna basınız, ayrıca listeden **◀/▶** tuşları ile eleman seçebilirsiniz.

Not: Ekranı gelen liste yazı giriş alanı şeklinde de olabilir.

• Konu yardım alanı. Menü'nün her bir konusu hakkında mümkün işlemler için (listeden seçim, anlamların girilmesi ve diğer) bilgiler içerir.

• Fonksiyonel tuşlar paneli. Uzaktan kumanda ünitesinin sırasındaki gibi dört renkli tuş içerir. Eğer tuş aktif ise ışıklıdır ve ismi vardır (değiştirilsin, yeni isim verilsin ve diğer) eğer tuş aktif değilse karanlıktır ve ismi yoktur.



Alicının çoğu fonksiyonlarına ulaşmak için PIN kodunun ** bilinmesi gerekir .

*İlgili fonksiyon yazılımın tüm versiyonlarında mevcut değildir.

* İlgili fonksiyon yazılımın tüm versiyonlarında mevcut değildir.

** Ebeveyn kodu bölümüne bakınız.

Alt Menüler

Alt menüler kanal seçimi, ses yolu vs. gibi özel pencerelerden oluşmaktadır. Her bir alt menü türü ile işlem ilgili bölümde anlatılmıştır.

Ana menü sayılan konuları içerir:

- Ayar kanal arama ulaşımı, belirlenen kanallar hakkında bilgi, sistem ayarlar v.s sağlar.
- Tele rehber - tarih ve saat olarak her bir kanalın programları hakkında bilgi verir.
- Ebeveyn kodunu ve yaş sınırlamasını belirtir.
- Zamanlayıcı – Olayların saat ve ayarları menüsü.
- Oyunlar – Tetris ve Hayat oyunlarına ulaşım sağlar.
- Statü – STB modeli , donanım ve yazılım ve veritemeli versiyonları hakkında bilgi sağlar.



Klavye

Değişik metin bilgisi girişi için (kanallar, gruplar, uydular, ağların isimleri) klavye kullanılır.

Harf / Simge girişi için ◀/▶ / ▲/▼ tuşları ile gerekli harf/simge üzerine imleç yerleştirmeniz gerekir ve OK tuşuna basmanız gerekir. Girilen ismi kaydetmek için yeşil [OK] tuşuna basınız, bir simge silmek için kırmızı [i] tuşuna basınız, sıralamayı değiştirmek için mavi [UHF] tuşuna basınız (bu durumda üst sağ köşede seçilen sıralamanın listesi görüntülenir), kaydetmeden çıkış için gri [EXIT] tuşuna basınız.

Klavye sıralamasında birinci listesi grafik tüketici arabirimin geçerli dilidir.



Anten ayarı

Anten ayarı menüsü aşağıdaki parametreler ile antenin numarasının kıyaslanmasını sağlar:

- LNB tipi (Konvertör)
- DiSEqC girişi
- 22 kHz sesi
- LNB nin beslenmesi
- Elektrik motorundan hareketlendirilen sistem.

Uzaktan kumanda ünitesinin kırmızı [i] tuşu ile anten hakkındaki bilgiler ve anten kanalları tamamı ile kaldırılabilir. Yeni anten eklemek için antenlerin listesinden "Yeni" seçiniz sarı [OK] tuşuna basınız ve yeni antenin parametrelerini giriniz.



DiSEqC 1.0 değiştiriciyi kullanarak fiziki olarak alıcı dört antene kadar bağlantı imkanı vardır, "22kHz" değiştiriciyi kullanarak sekiz antene kadar bağlanabilir.

LNB tipi (Konvertör)

LNB tipini seçiniz (Tek girişli, çift girişli, üniversal 1, üniversal 2).

Tek girişli LNB seçilmesi halinde heterodinin frekansın alt diyapazonun anlamında 5150, 9750, 10600, 10750 frekanslardan seçilmesi gerekir. Gerekli frekans yoksa frekans rakam tuşları ile elle giriniz.

Çift girişli LNB seçilmesi halinde heterodinin frekansın alt ve üst diyapazonun anlamında 5150, 9750, 10600, 10750 frekanslardan seçilmesi gerekir. Gerekli frekans yoksa frekans rakam tuşları ile elle giriniz.

Üniversal 1 tipi LNB seçilmesi halinde 9750 ve 10600 MHz heterodinin frekans değişimi otomatik olarak olur. 22 kHz ses sinyalinin belirtilmesi zorunlu değildir (deaktive).

Üniversal 2 tipi LNB seçilmesi halinde 9750 ve 10600 MHz heterodinin frekans değişimi otomatik olarak olur. 22 kHz ses sinyalinin belirtilmesi zorunlu değildir (deaktive).

Ses 22kHz

İki veya daha fazla antenler veya LNB lerin yönetiminde kullanılır.

DiSEqC girişi

DiSEqC değiştirici ile alıcıya bağlı olan birkaç LNB veya anten kullanırsanız ilgili konuda , ilgili DiSEqC A-D (1-4) veya TonBurst A-B parametresi seçilmesi gerekir.

DiSEqC 2.0 özellikleri ve analog yönetimi (0/22 kHz, 13/18 Volt, Tone Impuls) kullanan çoklu anahtarlar sistemin doğru yönetimi için aşağıdaki işlemlerin yapılması gerekir:

DiSEqC Halinde – Gerekli DiSEqC/Anahtar kombinasyon kullanımı DiSEqC A, DiSEqC B vs. olarak belirtilir, analog yönetimi halinde TonBurst A, TonBurst B olarak belirtilir.

DiSEqC- yönetiminden analog yönetimine geçilmesinde ilgili anahtar hakkında tavsiye edilen işlemler yapılmalıdır.

Not: DiSEqC 2.0 değiştiriciler DiSEqC 1.0 özelliklerinin kullanımını desteklerler.

DiSEqC 1.1 girişi*

DiSEqC 1.1 ve DiSEqC 1.0 anahtarı kullanıldığı takdirde uydu alıcısına 16 çanak bağlayabilmek mümkündür.

Şemada gösterildiği şekilde bağlantıları kurunuz.İlgili girişleri DiSEqC anahtarı ve DiSEqC 1.1 anahtarından seçiniz.

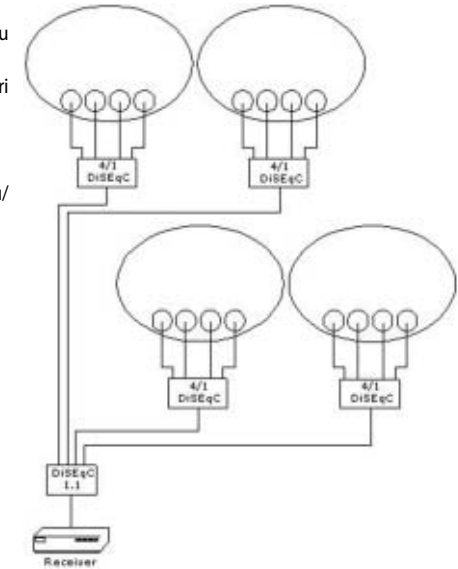

LNB Voltaj Çıkışı

LNB ' nin elektrik beslemesinin Voltajı çıkışının açılması/ kapatılması

* İlgili fonksiyon yazılımın tüm versiyonlarında mevcut değildir.

Motorlu Sistem

USALS yardımı ile Motorlu (Elektrik motorlu) sistemi kullanmak istiyorsanız Menüü "USALS" konumuna getiriniz . Ayrıca, Antenin hareketinin yönetilmesi için DiSEq 1.2 özellikli Elektrik Motorlu sistemi kullanacak iseniz Menüü "DiSEq 1.2" konumuna getiriniz.

Pozisyoner aletin ayarı (DiSEqC 1.2'nin Kurulması)

Pozisyoner aletin uyduya doğru yönlendirilmesi için aşağıdaki işlemlerin yapılması gerekir:

- Kanallarında kanal araması yapmayı istediğiniz uyduyu seçiniz.

• Transponder seçiniz. Alıcı seçilen transponderin verilerini kullanarak uydu aramasını yapacaktır.

Daha sonra Sinyal Arama tuşuna mavi **UHF** tuşuna basınız ve **◀/▶** tuşları (batı veya doğu) ile antenin hareket yönünü seçiniz. Anten otomatik olarak seçilen transponderin sinyalini buluncaya kadar belirtilen yönde hareket edecektir. Sinyal bulunduğunda maksimum seviyede sinyal elde etmek için manuel ayar yapılmalıdır. Bu amaca ulaşmak için imleç üçgen **◀▶** tuşlara yönlendiriniz ve üçgen **◀/▶** tuşlara basılı tutarak sinyalin maksimum seviyelerini bulmasını sağlayınız.

- Bulunan pozisyonu kaydetmek için yeşil **☐** tuşuna basınız.

Uydunun pozisyonu daha önceden alıcıda kaydedilmişse pozisyoner aletin ayarı için pozisyonun numarasını seçiniz. Pozisyon pozisyoner aletinde kaydedilmiş ise sarı **◀?** tuşuna basınız ve pozisyonun numarasını giriniz. Yapılan seçimi onaylamak için **OK** tuşuna basınız.

Kanal Arama konusunu seçtiğinizde otomatik arama penceresi açılacaktır.

Pozisyoner Aletin ek ayarları

Antenin hareketin doğu (batı) sınırlanması ve belirtilmesi için anteni önce son doğu(batı) pozisyonuna getiriniz ve bundan sonra Pozisyoner Aletin Ek Ayarları menüsünden Sınırlama: Doğu (Batı) seçiniz ve yeşil **◀?** tuşuna basınız. Sınırlamayı kaldırmak için kırmızı **i** tuşuna basınız.

Anteni ilk pozisyonuna getirmek için "0 Pozisyonuna Geçiniz"i seçiniz ve yeşil **◀?** tuşuna basınız.

Sayma komutunun kullanımı her bir pozisyoner aleti için farklıdır. (yeşil **◀?** tuşu).*

Not: Alıcıda DiSEqC-değiştiriciler ve DiSEqC 1.2 protokolü ile yönetilen elektrik motorlu anten kombinasyonu imkanı bulunmaktadır.

Usals Pozisyonerinin Kurulumu*

USALS programı motorlu sistemin, seçili uyduya doğru yönlendirilip, çalıştırılmasına yararmaktadır.

USALS menüsünün içeriği:

- Uydu-Kanal araması yapacağınız uyduyu seçiniz.
- Transponder seçiniz.
- Yörünge pozisyonu: Seçili uydunun yörünge pozisyonu.
- Coğrafi Enlem -Antenin kurulu olduğu alanın coğrafi enlemi.
- Coğrafi Boylam -Antenin kurulu olduğu alanın coğrafi boylamı.
- Geçiş: Seçmiş olduğunuz uydu yönüne doğru anteni çeviriniz.

Motorlu sistemin hareketini durdurmak için kırmızı **i** "STOP" tuşuna basınız.

Anteni ilk pozisyonuna geri getirmek için sarı tuşa basınız **◀?** (sıfır pozisyonuna geçiniz).

Sıfır pozisyonu için motorlu sistemin hareketi merkez diapozonu kabul edilir.

Anteni uyduya yönlendirmek için:

- Motorlu sistemi kuracağınız uyduyu seçiniz.
- Transponder seçiniz. Transponder sinyalinin gücü ve kalitesi ekranın alt bölümünde görüntülenecektir.

• Motorlu sistemin yerleşim yerinin uzunluk ve genişliğini tespit ediniz. Bunun için:

- OK tuşuna basınız
- Klavye yardımı ile anlamı yükleyiniz
- Doğu ve batı yönlerini tayin ediniz
- Yüklenen anlamı hafızaya almak için **◀?** yeşil tuşa basınız veya iptal etmek için gri **EXIT** tuşuna basınız.

• "Geçiş" tuşuna basınız. Anten uydu yönünde dönmeğe başlayacaktır. Ekranda antenin hareket ettiğine dair bilgi görüntülenecektir .

• Antenin hareketi sonlandığında sinyal gücünü ve kalitesini gördüğünü göstergede bir değişiklik gözlenmeli. Maksimum görüntü kalitesi ve gücü elde etmek için anten pozisyonunu kontrol ediniz.

Bunun için üçgen tuşlar **◀/▶** yardımı ile gerekli verileri girip bir süre beklemeden sonra herhangi bir değişiklik olmaz ise mevcut uydunun transponderini değiştirmeyi deneyiniz.



* İlgili fonksiyon yazılımın tüm versiyonlarında mevcut değildir.



* İlgili fonksiyon yazılımın tüm versiyonlarında mevcut değildir.

Uydu Ayarları



Uydu Ayarları menüsü, listeden gereken uydunun seçilmesini, yeni uydu eklenmesi, uydu kaldırılması, uydunun adının değiştirilmesi, uydunun yörünge pozisyonun bilgilerinin değiştirilmesini sağlar. Ayrıca bu menüde transponderlerin parametreleri değiştirilebilir veya yeni transponderler eklenebilir.

**Uydunun adı**

Uyduların adları alfabetik sıraya göre sayılmıştır. Listenin başında Latin harfleri ile uydu isimleri sıralanmıştır. Takibinde diğer dillerde bulunmaktadır.

Gerekli uydu listede yok ise "Yeni" konumunu seçiniz (uydular listesinde son satır) ve sarı  tuşuna basınız. Uydu listesinde 'Yeni Uydu' eklenecektir. Bu ismi değiştirmek için mavi  UHF tuşuna basınız. Klavye aracılığı ile gerekli ismi giriniz. * Bu şekilde her bir uydunun adını değiştirebilirsiniz.

Yörünge pozisyonu

Yörünge pozisyonuna oturtmak için menüden "Yörünge Pozisyonu konumu"na giriniz.  ~  tuşları aracılığı ile uydunun gerekli pozisyonunu "xxx . x" (dört simge) formatında giriniz. Dördüncü simgeyi girdikten sonra iki yön seçimi "W"(batı) veya "E" (doğu) listesi açılacaktır, seçiminizi onaylayınız. Yörünge pozisyonu 0-180 derece çerçevesinde sınırlı olmalıdır.

Transponder

Bu konu seçilen uydunun transponderlerin listesini içerir. Her bir transponder frekans, polarizasyon, akış hızı, FEC gibi parametrelere sahiptir.

Dikkat: Transponderlerin listesi veya parametrelerin kontrolü mümkün olması için Ayarlar-Sistem Ayarları-Diğer Ayarlar-Ayarlar Seçeneği-Eksper menüsünden Eksper seçeneğinin açılması gerekir.



Frekans

Transponderin frekansını giriniz. Frekans 3400-12750 MHz aralarında olması gerekir.

Polarizasyon

Dikey, yatay, sol, sağ olarak polarizasyon tipini seçiniz.

Bilgi Akış hız oranı

İstenilen bilgi akış hız oranını seçiniz. Hızın her hangi başka bir değerleri  ~  tuşları ile seçilebilir.

FEC

Hataların düzeltilmesi parametresini seçiniz :1/2, 2/3, 3/4, 5/6, 7/8.

* Klavye bölümüne bakınız.

Dil Ayarı

Bu menü alıcının ekran menüsüne gerekli lisansı ve tercih edilen ses lisanının belirlenmesini sağlar.



Menünün Dili

Menünün dili ve ekranın bilgilendirme yazılarının lisans seçimi. Bu konu ile alıcı menüsüne istenilen lisansı seçebilirsiniz.

Ses Dili *

Yayında istenilen lisans mevcut olduğu takdirde, kanalların değiştirilmesinde ses lisanını seçebilirsiniz.

Alt Yazı Dili

Altyazı lisanını alt yazı çağırılma menüsünden seçebilirsiniz. Programların tarama seçeneğinde altyazı çağırılması için sarı  tuşuna basınız, Altyazı başlığını seçiniz ve  tuşuna basınız. Görüntülenen listeden dilediğiniz altyazı lisanını seçiniz ve  tuşuna basınız. Bundan itibaren görüntü altyazı ile görüntülenecektir

**AV-çıkış ayarı**

AV-Çıkışın ayarı menüsü aşağıdakilerin ayarını sağlar:

- Video Çıkış
- Ses Çıkışı
- Ekran formatı
- DMV Kanalı
- TV standardı
- SPDIF – Dijital ses çıkışı

Video Çıkış

TV SCART' dan video sinyal çıkışının istenilen seçeneğinin belirtilmesi (RGB veya CVBS).

Ses Çıkışı

Ses sinyalinin TV SCART, SPDIF 'den çıkış seçeneğinin ayarı.

Ekran Formatı

Televizyon ekranının istenilen formatının belirtilmesi (4:3 veya 16: 9).

Görüntü Formatı*

Video sinyalin ekranda görüntülenilecek olan formatını seçiniz. Televizyonunuzun boyutlarının karşılıklı ilişkisi 4:3 ise ve video sinyal kaynağının ki ise 16: 9 olduğu halde, sizin seçiminize göre alıcı görüntüsü ya geniş geniş şerit olarak görünecektir yada ortada olacaktır.

Televizyonunuzun boyutlarının karşılıklı ilişkisi 16: 9,ve ise ve video sinyal kaynağının ki ise 4:3 olduğu takdirde, alıcının görüntüsü ya büyük olmayan pencerede ya da tam ekran durumunda olacaktır.

DMV Kanalı

DMV kanalı seçimi (21- 69).

TV Standardı

Sizin televizyonunuzun desteklediği TV standardının belirtilmesi (PAL B/G, PAL D/K, PAL I, SECAM).

SPDIF

SPDIF dijital ses çıkışın açılması ve kapatılması.



* İlgili fonksiyon yazılımın tüm versiyonlarında mevcut değildir.

Diğer Ayarlar

Diğer ayarlar menüsü aşağıdaki konuları içerir:

- Menü şeffaflığı
- Görüntüleme zamanı
- Açma seçeneği
- Ayarlar seçeneği

Menü şeffaflığı

Bilgilendirme yazısı, kanalların listesinin penceresi, saatin vs. istenilen şeffaflık seviyesinin belirtilmesi. Seviye %0-70 arasında %10 adımı ile değişir.

Renk Şeması

Menünün görüntülenmesinde 4 renkten birisinin seçilmesi.

Görüntüleme Zamanı

Kısa bilgilendirme yazısının görüntülenme zamanının belirtilmesi. Bu süre 0 dan 30 saniyeye kadar değiştirilebilir.

Açma seçeneği

Bekleme seçeneği - STB elektrige bağlanmasından sonra alıcı bekleme modunda kalır ve açılması için  tuşu ile çalışma seçeneğine geçilmesi gerekir.

Çalışma seçeneği - Alıcı hemen çalışma seçeneğine girer.



Ayarlar seçeneği



Acemi seçeneği - Bu rejim hafızada kayıtlı olan uydular ve transponderler verilerinde değişiklikler yapılması imkanı ve PID kontrol imkanı sağlar.

Eksper seçeneği - Bu seçenek hafızada kayıtlı olan uydular ve transponderler verilerinde değişiklikler yapılması imkanı ve PID kontrol imkanı sağlar.

PID Editi

İmalat şekline göre PID kanallarının uydudan yenilenmesi için açıktır. PID değerini standart dışı girmek veya uydudan otomatik yenilemeyi kapatmak için aşağıdaki belirtilenlerin uygulanması gerekir:

- Eksper ayar seçeneğinin açılması
- PID in değiştirmek istediğiniz kanalın görüntülenmesinin açılması (Birkaç Ses PID i varsa ses yolu seçilmesi gerekir).
- Kırmızı  tuşuna çift basarak geniş bilgilendirme yazısının çağırılması.
-  tuşuna basılması gerekir. PID'in kontrol edilmesi.
- Değişiklikleri kaydetmek için  tuşuna basınız. Bundan itibaren PID kırmızı renkli olarak görülecektir ve uydudan otomatik olarak yenilenmeyecektir.



PID otomatik yenilenmesini tekrar açmak için PID kontrolü seçeneğine giriniz ve yeşil  tuşuna basınız ve seçimi onaylamak için  tuşuna basınız.



Kanal araması için iki seçenek mevcuttur. Otomatik ve manuel.

Otomatik Arama

Kanalları otomatik aramak için aşağıdaki işlemler yapılması gerekir:

- Anten seçiniz veya yeni anten yaratınız.
- Yeni antenin oluşturulması veya mevcut antenin değiştirilmesi mavi  tuşuna basılarak yapılır.
- Transponderlerine göre arama yapılacak uydunun adını seçiniz.
- Mevcut olan transponderlerin kontrolü gerekiyor ise mavi  tuşuna basınız.
- Şifrelenmiş kanalları atla seçeneğini veriniz. (Evet-Hayır)
- Arama seçeneğini belirtiniz. (Hızlı-Tam veya Ağlı)

Hızlı Arama - Alıcı aramayı bazda kaydedilen transponderlerde gerçekleştirir.

Ağlı Arama - Alıcı hafızasında kayıtlı bulunan transponderlerde arama yapar ve yayında haklarında bilgi alan transponderleri ekler.

Tam Arama - Kanalların aranması STB hafızasında kaydedilen transponder frekanslarda ve yayında haklarında bilgi içeren transponder frekanslarında gerçekleştirilir. Bu durumda FEC ve polarizasyon değerleri tüm mümkün mesafe/ değişkenlerden seçilir. Yayın hızı alıcının hafızasında saklanan özel hız listesinden seçilir. Hız listesi manuel olarak kontrol/ilave edilebilir. Yeni hız eklemek için "Yeni" seçeneğini seçiniz ve sarı  tuşuna basınız ve değeri giriniz. Bir değeri kontrol etmek için sadece yenisini giriniz.

- Menüden Aramayı Başlat konusunu seçiniz.

Arama sırasında ekran üzerinde ilerleme cetveli ve siyah renkte iki liste (bulunan kanallarla ilgili) ve gri renkte (mevcut kanallarla ilgili) TV ve Radio her ikisi de görünecektir. Eğer bulunan kanal genel listede ise tekrar eklenmez

Arama bittikten sonra ekranda bulunan kanallar sayısı gösterilerek "Kaydedilsin mi" diye soru görüntülenecektir. Arama sırasında  tuşuna basarsanız kanalların aranması sona erer ve alıcının bulunduğu kanallar kaydedilebilir.



Manuel Arama

Kanalların manuel araması için aşağıdaki işlemlerin yapılması gerekir:

- Anten numarası seçilmesi veya yeni oluşturulması.
 - Transponderin frekansının girilmesi.
 - Transponderin polarizasyonunun seçilmesi (dikey- yatay- sol – sağ – otomatik).
 - Yayın hızının girilmesi.
 - FEC hata düzeltmesi parametresinin değerinin seçilmesi (1/2, 2/3, 3/4, 5/6, 7/8, otomatik).
- Transponder mevcut ise ve veriler doğru girildi ise ekranın alt kısmındaki bant sinyalin kalitesini ve seviyesini gösterecektir.
- Menüden Aramayı Başlat'ı seçiniz.



Arama sırasında ekran üzerinde ilerleme cetveli ve **EXIT** siyah renkte iki liste (bulunan kanallarla ilgili) ve gri renkte (mevcut kanallarla ilgili) TV ve Radio her ikisi de görünecektir. Eğer bulunan kanal genel listede ise tekrar eklenmez.

Arama bittikten sonra ekranda bulunan kanallar sayısı gösterilerek "Kaydedilsin mi" diye soru görüntülenecektir. Arama sırasında tuşuna basarsanız kanalların aranması sona erer ve alıcının bulduğu kanallar kaydedilebilir. Gerek olduğu durumlarda Ek Menüden ek arama parametreleri veriniz: Şifreli yayınları atla, Açılı arama, Görüntü, Ses ve resim PID.

Ek

Açılı Arama

Açılı aramada alıcı hafızasında kayıtlı olan transponderlere göre aramayı yapar ve yayınlar hakkında bilgi olarak yeni transponderler ekler.

Dikkat: Bu fonksiyon dijital yayında ilgili transponder için başka transponderin frekansında bilgi mevcut olduğunda yerine getirilir. Arama kullanıcı tarafından bilgileri hariç başka transponder tarafından devam edilecektir.

Şifreli yayınları atlama

Aramada şifreli kanallar otomatik olarak atlanılır. Eğer alıcınızın sadece izini olan kanalları kaydetmesini isterseniz Evet 'i seçiniz.

Görüntü PID / Ses PID / Resim PID

Paketlerin Tanımlayıcısı değerleri PID (Görüntü/Ses/ Resim) manuel olarak girilebilir. Bu seçenek standart dışı parametreleri olan transponderler tarafından kanal aramasında kullanılır.

Kanalların Düzenlemesi Menüsü, özelliklerin belirlenmesine göre, program gruplandırma noktalarını içerir:

- Bütün – Bütün TV ve Radyo kanalları olarak 2 liste halinde içerir.
- Provider (sağlayıcı) – Veri temelinde bulunan kanallara ait sağlayıcıların (providers) listesini içerir.
- Uydular – Veri temelinde bulunan kanallara ait uyduların listesini içerir.
- Transponder (Alıcı-verici) – kanalları ile birlikte transponderlerin listesini içerir.
- Anten – kanalları ile birlikte antenlerin listesini içerir.

Grup elemanını seçmek için - imleci ▲/▼ tuşları ile grup adına getirin, sonra ◀ veya ▶ basıp grup elemanları listesine girin. ▲/▼ tuşları ile gereken grup elemanı seçilir. Grup elemanı veya grup açmak için gereken elemanında **OK** tuşuna basın.

Program gruplanmasında her hangi bir elemanın açıldığında grup adını içeren pencere açılır. (örneğin: Hotbird 1-4/6), Gruptaki kanal listesi, seçilen kanalın küçük ekranda görüntüsü, görüntü altında –seçilen kanalın parametrelerini (uydu, Provider, frekans, polarizasyon, SR, FEC, yaş sınırı, tarz, dil, şifreleme) içeren saha.

Radyo kanalı adı arkasında özel **🎵** simgesi ortaya çıkar. Şifrelenmiş kanallar **🔒** simgesi ile işaretlidir.

Bu (rejimi) seçeneğin içinde Kullanıcının kanal kaldırma, taşıma, kilitleme(bloke etme) ve ad değiştirme imkanı vardır. Kanal kaldırma ve kilitleme(bloke etme) işlemleri grup halinde de olabilir. Birkaç kanal seçmek için **OK** tuşunu kullanın, seçilen kanal **✓** ile işaretlidir. Grup işlemleri için seçilen kanalların sırasını değiştirmek için **RCL** tuşu basın. Her kanalda **MENU** tuşu basılı ise alıcı cihaz bu kanalı gösterme (rejimine) seçeneğine geçecektir.

Listede dolaşmak için aşağıdaki tuşları kullanın:

▲ önceki kanala geç, ▼ sonraki kanala geç. Ayrıca **P+** / **P-** tuşları ile bir sayfa ileri / geri geçmek mümkündür.



Kanalların Editi

İptal

İptal etmek istediğiniz kanal veya kanal grubu seçin. Kırmızı **i** tuşa basın.

İptali doğrulamak için, imleci "evet"e getirin **OK** tuşa basın.

İptal etmek için, imleci "hayır"e getirin **OK** tuşa basın.

Taşıma*

Seçilen kanalları taşımak için , yeşil **?** tuşa basın. Kanal numarası önünde **◆** simgesi ortaya çıkar.

▲/▼ tuşlar ile kanalın yeni konumunu seçin.

Yeşil **?** tuşa tekrar basın.

Kanalın önceki haline dönmek için, **EXIT** tuşa basın.

Kilitleme

Kilitlemek istediğiniz kanal veya kanal grubu seçin **□** sarı tuşa basın. Kanal numarası yanında **🔒** -kilit şeklindeki özel kilit (bloke etme) sembolü ortaya çıkar.

Kilitlenmiş kanalları görmek için PIN kodu** yüklemek gerek.

Yeni Adlandırma

Seçilen kanalın adını değiştirmek için , mavi **UHF** tuşa basın. Klavyeyle *** kanalın yeni adını yükleyin.

Favori Düzenleme

"Favori düzenleme" menüsü , Favori listesini yaratma belirli parametrelere göre kanalları listeye yükleme (filtre etme), seçme, iptal etme, yeniden adlandırma , taşıma , alfabetik sıralama imkanı verir.

Ön ayardaki Favori listeler (listeleri): Müzik, Haber, Spor, Film.

Yeni liste oluşturmak (kurmak) için sarı **□** * tuşuna basın.

Listeyi iptal etmek (kaldırmak) için kırmızı **i** tuşuna basın.

Favori listesine program yüklemek için gerekeni seçip

OK tuşa basın. Ortaya çıkan program listesinden gereken

kanalları favori listesine **OK** tuşu ile taşıyın. Bütün kanalları

taşımak için mavi **UHF** tuşa basın.

Program seçmeyi kolaylaştırmak için alfabetik sıralamaya göre program sıralanmasından (sarı **□** tuş) veya filtreden (kırmızı **i** tuş) faydalanmak mümkündür .

Filtre ile belirli parametrelere göre program seçilebilir: Uydu, frekans, şebeke, tipi (Televizyon, Radyo), şifreleme tipi (FTA, Scrambled, Viaccess, Videoguard vs.).

Belirli parametrelere göre program seçmek için kırmızı **i** tuşuna basın, filtre parametrelerini kaldırmak için yeşil **?** tuşuna basın.



*Bu seçenek yalnızca bütün TV ve radyo grupları içinde mümkündür

** Ebeveyn kodu bölümüne bakınız.

***Klavye bölümüne bakınız.

Alıcıdan arka panelin üzerinde bulunan RS-232 portu aracılığı ile yazılım ve veritemeli değiştirilmesi imkanı sağlamıştır. Bu durumda yazılım değiştirilmesi bilgisayar yardımı ile de yapılabilir. Bir alıcının diğer alıcı ile bağlantısı da mümkündür.

PC (Bilgisayar) Aracılığı ile Yazılımın Yenilenmesi

Yazılımda problem oluştuğunda veya ek fonksiyonlar veya iyileştirilmiş ilaveler meydana geldiğinde alıcının yazılımının yenilenmesi gerekir.

Yazılımın son yenilenmeleri firmanın Web Sitesinde bulunabilir:

<http://www.general-satellite.com>, <http://www.generalsatellite.com.tr>



Alıcı kullanıcılarına, hizmet sayfasına kayıt olmaları ve düzenli olarak yeni yazılım için kontrol etmelerini tavsiye ederiz.

Veri aktarıldıkça alıcı cihazının ön panelde sarı LED yanar. Hata olursa alıcı cihazının ön panelde hata kodu, gözükecektir (hata şifre tablosuna bkz.), alıcı cihazı otomatik olarak eski programına dönecektir.

GS Burner penceresinde ise program bilgi değiştirme süreci ile olası hata şifreleri gözükecektir.

Program bilgi değiştirme başarılı ise alıcı cihazı otomatik olarak yeni programına geçecektir.

Dikkat: Bilgi transferi sırasında alıcının elektrik gücünü kesmeyiniz! PC ile alıcının RS-232 kablosu ile (kablunun) bağlanması, elektrik gücü kapalı iken yapılması zorunludur. Çünkü potansiyeller arasında fark nedendi ile alıcının ve bilgisayarın portları arızalanabilir.

PC'den Alıcı Yazılımı / Veritemeli Güncellemesi

(PC ile Alıcının giriş -çıkış portunda RS 232 kablaosu bağlantısı ve GS Burner programı kullanarak)

- Alıcının elektrik akımını kesiniz.
- RS-232 kabloyu, Alıcı ve bilgisayara bağlayınız
- Bilgisayara GS Burner programını kurup başlatınız (<http://www.general-satellite.com> sitesinden programı yükleyebilirsiniz).
- GS Burner programında .upg dosyasını bulunuz ve açınız (yeni yazılım ve/veya sizin bölgeniz için tavsiye edilen veritemelini ile .upg- dosyasını <http://www.general-satellite.com> sitesinden yükleyebilirsiniz).
- "START" tuşuna basınız.
- Alıcıyı açınız.

Veri transferi sırasında muhtemel hata kodları:

Alıcı		GS Burner	Anlam ve çözüm
Yeşil ışığın yanıp sönmesi (bir kez)	Kırmızı ışığın yanıp sönmesi (bir kez)		
1	1	Timeout occurs!	Veri transferi sırasında kesilme. Bağlantıyı kontrol ediniz ve transferi tekrar ediniz.
2	1	Unknown upgrade!	Bilinmeyen yükleme dosya formatı .
3	1	Upgrade corrupted!	Yüklenen dosya bozuktur.
1	2	The size of this file is too big	Yüklenen dosyanın uzunluğu dosya tipine uygun değildir.
2	2	There is insufficient memory for the allocation!	Hafıza yetersizliği. Alıcının güç kaynağını kapatınız ve transferi tekrar ediniz.
3	2	Write to the FLASH incorrect!	Muhtemel Flash Hafızası bozukluğu. Transferi tekrar ediniz, başaramazsanız – servis merkezine başvurunuz.
1	3	Transfer Error!	Veri transferi hatası. Bağlantıyı kontrol ediniz ve transferi tekrar ediniz
2	3	FLASH init Error!	Flash Hafızası bozukluğu. Servis merkezine başvurunuz.
3	3	Incompatible versions!	PO versiyonu donanım versiyona uymuyor veya veri bazı versiyonu yazılım versiyonuna uymuyor

Fabrika Ayarları

Bu menü ile alıcıyı fabrika ayarlarına getirebilirsiniz. Fabrika ayarlarına geçince ayarlanmış kanallar, antenler, tercih edilen programlar listeleri hakkındaki bilgiler yok edilecektir. Fabrika ayarlarını yüklemek için uzaktan kumanda ünitesinin kırmızı **i** tuşuna basınız. Ayarların aktarılmasından sonra alıcı bekleme– Standby konumuna geçecektir.

Telerehber

Telerehber her bir kanalın programları hakkında tarih ve saat olarak bilgi verir. Bu bilgiye dayanarak seyredecek'lerizi programlayabilirsiniz.

Not: Bu fonksiyon, televizyon yayıncı firma tarafından hizmet verildiği takdirde çalışır.

Telerehber programların seyredilmesi seçeneğinde **EPG** tuşu ile veya Ana Menü – Telerehber menüsünden başlatılabilir.

Mavi **UHF** tuşu ile Telerehber seçeneği açılması gereken tercih edilen programlar listesinde seçilebilir.

Yeşil **?** tuşu alıcının hafta günlerinin yayınlarının ve programlarının görüntülenmesini seçeneğini aktif hale getirir. Bu seçenekte **◀/▶** tuşları ile günü seçebilirsiniz, **▲/▼** tuşlarını gereken programın üzerine taşıyabilirsiniz. Programın kısa tanıtımına bakmak için kırmızı **i** tuşuna basınız. Sarı **□** tuşu ile zamanlayıcıyı, belli bir program sırasında alıcının açılması için ayarlayabilirsiniz. Zamanlayıcının ayar penceresinde şu opsiyonlar mevcuttur: Kanal numarası, yayının başlama/bitme saati, tekrarlama (bir kez, günde bir kez, ayda bir kez).

Geçerli/sonraki program hakkındaki bilgi kısa bilgilendirme yazısından da alınabilir. Alt sırada geçerli yayının ismi ve süresi görüntülenir. Kısa bilgilendirme yazısının görüntülenmesi seçeneğinin devamında hangi yayın olacağını öğrenmek için **◀/▶** tuşlarına basınız.

Geçerli programın tanıtımını geniş bilgilendirme yazısında görebilirsiniz.



Ebeveyn Kodu (PIN)

Kanallara ve yayınlara ulaşımı 4 simgeli gizli PIN-Kodu ile yönetilebilir (kullanıcı'ya ait kişisel ulaşım kodu)

Bu menüde tüm programlara ve alıcı çoğu fonksiyonlarına kişisel kontrol uygulanmasını belirleyebilirsiniz.

Ebeveyn Kodu ve Ayar menüsüne girmek için PIN girilmesi gerekir.

Not: Fabrika ayarlarına göre PIN kodu **0000** dir.

PIN-kodu yanlış girildiğinde sonraki seçeneğe geçemeyeceksiniz.



PIN-kodu değiştirmek için aşağıdaki işlemleri yapınız:

- PIN Değişirmesi menüsüne giriniz. İmalata göre imleç menünün Eski PIN satırına yerleşir.
- Eski PIN kodunuzu giriniz. PIN kodunu doğru girdiğinizde imleç sonraki satır olan Yeni-PIN e geçecektir.
- Yeni PIN-kodunuzu giriniz, dördüncü simgeyi girdiğinizde imleç PIN'i Onaylayınız sonraki satırına geçecektir.
- Tekrar yeni PIN-kodu giriniz.

Eğer PIN-kodu doğru girildi ise bu seçenekteki işlem biter. Eğer PIN-kodu yanlış girildi ise yeni kodun tüm ayarları iptal olacaktır, geçerli olarak eski PIN kodu kalacaktır ve imleç menünün başına dönecektir.

Ayrıca bu menüde değişik programların seyredilmesi için yaş sınırlaması da belirtilebilir.

Not: Bu fonksiyon, televizyon şirketi tarafından hizmet verildiği takdirde çalışır.

Dikkat: Girdiğiniz PIN-kodunu unutmayınız. Eğer girilen PIN kodunu unutursanız, alıcıyı satın aldığınız firmanın servis bölümüne başvurmanız gerekecektir.

Saat parametreleri ayarları ana menünün "Zamanlayıcı" menüsünde yapılabilir.

Saat Ayarı

Geçerli saati belirtmek için Greenwich'e ve yayının gerçekleştirildiği bölgenin saat kuşağı arasındaki farka göre saat değerini giriniz. Bu saat ayarları bilgilendirme paneli, telerehber, zamanlayıcıların açılması ve kapanması saatlerinin düzenlenmesinde kullanılacaktır.

Not: Türkiye saat ayarı , Greenwich saat ayarından iki (2) saat ileridedir .

UTC Değişmesi

Greenwich'e göre saat değişiminin belirtilmesi.

Uydudan Yenileme



Saatin uydudan yenilenmesi seçeneğini açma kapatma.

Yıl, Ay,Gün, Bölgesel zaman

Geçerli saatin belirtilmesi.

Zamanlayıcı Ayarı

Menünün bu konumunda zamanlayıcı, alıcını açılmasını / kapanmasını programlayarak ayarlayabilir.

Sarı  tuşu ile zamanlayıcıyı alıcıyı belli programı açmaya veya değiştirmeye ayarlayabilir. Zamanlayıcının ayar penceresinde şu opsiyonlar mevcuttur: Kanal numarası, yayının başlama / bitiş saati, tekrarlama (birkez, günde bir kez, ayda bir kez). Sol tarafta tüm görevlerin listesi görüntülenir. Görevi kaldırmak için kırmızı  tuşuna basınız. Görevin parametrelerini kontrol etmek için mavi  tuşuna basınız.

İki veya daha fazla görevlerin yerine getirilme saatleri aynı olmamalıdır.

Zamanlayıcıya göre alıcının açılmasından sonra kullanıcı tüm seyredilme süresinde aktif olmadığı takdirde (hiçbir tuşa basılmamış olması halinde) zamanlayıcı kapanacaktır.

Ayrıca telerehber bölümüne bakınız.

Zamanlayıcıların azami adedi 32'dir



Alicıda iki oyun mevcuttur. Tetris ve Hayat*.

Tetris

Tetris oyununu seçtiğinizde "Seviye Seçin" iletişim kutusu açılır. Oyuna başlamayı istediğiniz seviye numarasını giriniz.

0 ~ 9 ve OK tuşuna basınız.

Çalıştırma :

◀ / ▶ tuşları şekilleri yatay olarak yer değiştirir.

▲ tuşu şekli atar.

▼ tuşu şeklin düşmesini hızlandırır.

OK tuşu şekli döndürür.

Hayat**

Çalıştırma :

◀ / ▶ / ▲ / ▼ tuşları imleç oyun alanında hareket ettirir.

OK tuşu hücre koyar.

Kırmızı i tuşu oyunu başlatır / bitirir.

Yeşil ? tuşu ekranı temizler.

Sarı □ tuşu hamle yapar.

Mavi UHF tuşu demoyu çalıştırır.

Not: Bu oyun hakkındaki ayrıntıları internette bulabilirsiniz.

Uydu Alıcısı Statüsü

Statü menüsü şu bilgiyi görüntüler: Donanımın versiyonu, Yazılımın versiyonu ve veri temeli versiyonu.



Anten kablosundaki kısa devre göstergesi

Anten kablosunda, LNB'de veya başka bir donanım elemanında kısa devre meydana geldiği takdirde Ekranda şu görüntü oluşacaktır:



"Short circuit! Check antenna cable!" (Kısa devre! Anten kablosunu kontrol ediniz)

Bu durumda:

- Uydu alıcısını prizden çekiniz.

- Anten kablosunu, LNB'yi veya diğer donanım elemanlarını kontrol ediniz.

İhtiyaç halinde çalışmayan donanım elemanlarını yenisi ile değiştirebilirsiniz veya yetkili servise başvurabilirsiniz.

- Bütün aşamaları kontrol ettiğinizden emin olduktan sonra uydu alıcısını çalıştırınız.

Sorun Giderilmesi

Sorun/Problem	Muhtemel Çözüm
Alicının ön panelindeki veya uzaktan kumanda ünitesindeki tuşların basılmasında alicının uzun süre tepki vermemesi.	Alicıyı kapatıp tekrar açınız.
Ön panelde bildirme yazıları mevcut değil veya alicının (STB) beslenmesi yoktur.	Besleme kablosunu kontrol ediniz. Uygun elektrik ağına bağlı olduğundan emin olunuz. Alici bekleme (STANDBY) seçeneğinde olmadığından emin olunuz.
Görüntü yok	Alicının açık olduğundan emin olunuz (Yukarı bakınız) Video çıkış portu (VIDEO veya RF OUT portu) televizyona veya videoya doğru bağlanmış olduğunu kontrol ediniz. Kanalı veya Televizyonun video çıkışını doğru seçtiğinizden emin olunuz. RF çıkışı kullanırsanız alicının DMV kanalı veya Televizyonunuzun doğru ayarlanmış olduğundan emin olunuz. Televizyonunuzun parlaklık seviyesini kontrol ediniz.
Düşük kaliteli görüntü	Daha yukarıdaki görüntü yok sekmesine bakınız. Sinyal seviyesini kontrol ediniz. Düşük ise anten pozisyonunu ayarlamayı deneyiniz. Alicıyı kapatıp tekrar açınız.
Ses yok	Daha yukarıdaki görüntü yok sekmesine bakınız. Alicının ve televizyonun ses seviyesini kontrol ediniz. MUTE (Sesin geçici olarak kapatılması) seçeneğinin televizyonda veya alicıda kapalı olup olmadığını kontrol ediniz.. Uzaktan kumanda ünitesi çalışmıyor Uzaktan kumanda ünitesini doğrudan alicıya yöneltiniz. Pilleri kontrol edip değiştiriniz.
Sinyal yok veya kötü kaliteli sinyal	LNB yi kontrol ediniz gerekiyorsa değiştiriniz. LNB ye giden koaksiyal kabloyu kontrol ediniz. Anteniz pozisyonunu kontrol ediniz gerektiğinde tekrar ayarlayınız. DiSEqC1.konfigürasyonunda LNBlerin değiştirici portlarının doğru olarak bağlandığına emin olunuz. Anten ayarları menüsünde ayarların doğru olduğundan emin olunuz. Alicıyı kapatıp tekrar açınız.

* Oyun listesi on uyarı yapılmadan değiştirilebilir.

** İlgili fonksiyon yazılımın tüm versiyonlarında mevcut değildir.

*Cihazda Kısa devre göstergesi varsa , kısa devre olması halinde bu göstergede görünecektir.

Tuner

Giriş Portu	Tip "F", IEC 169-24, "dişi"
Frekans Diapozonu	950 MHz – 2150 MHz
Giriş rezistanızı	75
Giriş sinyali seviyesi	-25 den – 65 Db e kadar μ V
IF	480 MHz
IF şeridinin genişliği	36 MHz
LNB ve polarizasyon beslenmesi	Dikey Polarizasyon:+13,5V Yatay Polarizasyon:+18V Elektrik :400 mA max., aşırı yük koruması
22 kHz ton değiştiricisi	Frekans : 22 \pm 4kHz Amplitüd:0,6 \pm 0,2V
Diapozon değiştirme yönetimi	22 kHz ton
DiSEqC protokolü	DiSEqC 1.0 ve DiSEqC 1.2 versiyonlarının bakımı
Demodülasyon	QPSK
Yayının giriş hızı	2-45 milyon. sembol./sn.
FEC Dekoder	Parametrenin mümkün değerleri 1/2, 2/3, 3/4, 5/6 ve 7/8 Kod sınırlaması uzunluğu K=7

Ses/Video MPEG yayın akış şifresinin çözülmesi

Yayın Akışı	Yayın akış spesifikasyonuMPEG-2ISO/IEC13818
Profil	MPEG-2 MP@ML
Giriş hızı	15 Mbit/sn. Max.
Görüntü formatı	4: 3, 16: 9
Çözünürlük	720 x 576
Ses şifre çözümü	MPEG/MusiCam Layer I & II
Ses seçeneği	Tek kanal/Çift kanal, Stereo / sahte stereo
Örnekleme Oranı	32, 44.1 ve 48 kHz

Hafıza

Ana işlemci	STi 5518
FLASH hafıza	2 Mb
Grafik(MPEG)vesistemoperatifhafıza	8 Mb

Ses /Video Çıkışları ve GS FTA 7001S Verileri

VIDEO	Skart (RGB, CVBS), S-VIDEO
AUDIO R/L	Skart
RS-232C	Transfer hızı 115,200 bit/sn., 9-kontakt D Tipi
Dijital ses çıkışı (SPDIF)	Optik

RF Modülör

RF-portu	75 , IEC 169-2, "erkek" / "dişi"
Frekans	470 MHz den 860 MHz e kadar
TV Standardı	PAL B/G, PAL D/K, PAL I, SECAM ayarlar menüsünden seçilir
RF çıkış kanalı	ayarlar menüsünden seçilir

Besleme

Giriş gerilimi	90' dan 250 V' a kadar, 50/60 Hz
Tip	SMPS
Besleme gerilim	Max. 25 W
Koruma	Değiştirilebilen sigorta.

Fiziksel Özellikleri

Ebatları	260 x 50 x 180 mm
Ağırlık (Net)	1,3 kg
Çalışma ısısı	0°C dan 45°C ye kadar
Saklama ısısı	10°C dan +70°C ye kadar
Saklamada mümkün yaklaşık nem oranı	5% ~ 95% (buğu olmayan)

Not: Alıcının spesifikasyonu önceden haber verilmeksizin değiştirilebilir

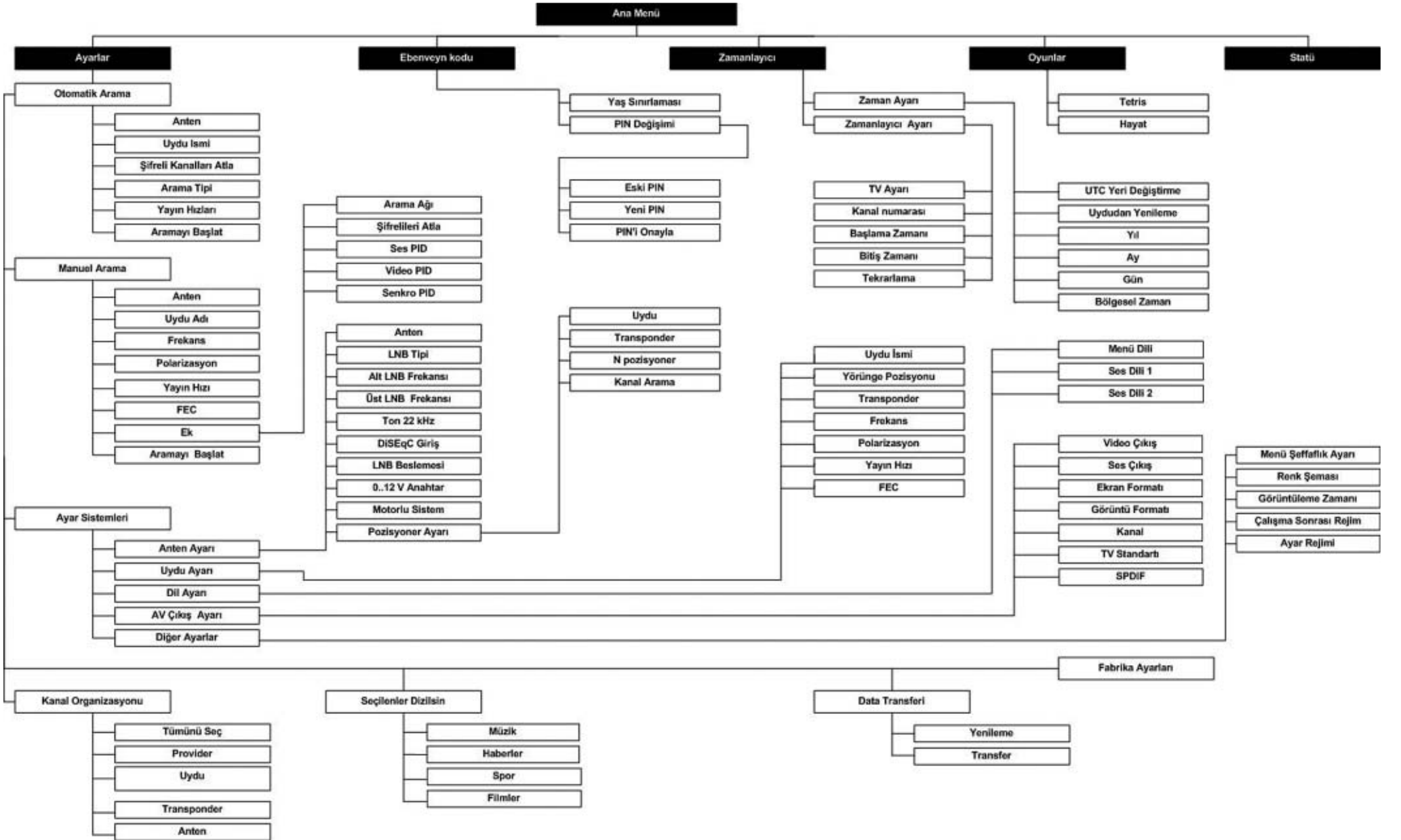

GARANTİ KOŞULLARI

SAYIN MÜŞTERİMİZ!

General Satellite Corporation Şirketi ,seçiminiz için teşekkür eder. Ürününüzün tüm istediklerinizi karşıladığından ve kalitesinin de en iyi dünya örneklerinin kalitesinde olduğundan eminiz. Şirketimizden almış olduğunuz üründe, her hangi bir problem yaşadığınız taktirde, sadece yetkili servislerimize başvurmanızı tavsiye ederiz. Adreslerinizi bizden veya temsilcilerimizden alabilirsiniz. General Satellite Corporation Şirketi devamlı hizmet kalitesini yükselterek Türkiye dahilinde servis merkezlerini artırmaktadır. Sadece yetkili servislerimiz kalifiye olarak ve en kısa sürede meydana gelen sorunların giderilmesini sağlarlar. Yanlış anlaşılmalari önlemek için, lütfen kullanma kılavuzunu dikkatle okuyunuz ve garanti belgesinin doğru doldurulduğundan emin olunuz. Satış tarihi, satıcının imzası ve satan firmanın mührünün bulunmasına dikkat ediniz. Üretici firma tarafından garanti süresi üretici veya satıcı firma tarafından konulan özel şartlar hariç satınalma tarihinden itibaren 3 yıldır. Ürünün çalışma ömrü 5 yıldır.

Garanti belgesi ile General Satellite Corporation Şirketi, satın aldığınız üründe her hangi bir defo olmadığını teyit eder. General Satellite Corporation Şirketi garanti belgesinde belirtilen tüm garanti süresi boyunca bedelsiz tamir etme ve arızalanan parçaları değiştirilmesini kabul eder. Garanti süresi, ürünün yetkili serviste bulunduğu süre için uzatılır. Ancak General Satellite Corporation Şirketi aşağıda belirtilen garanti şartlarına uyulmadığı taktirde bedelsiz garanti dahili tamir yapılmasını reddetmek hakkını saklı tutar. Garantinin tüm şartları Tüketici Haklarının Korunması Kanunu çerçevesinde yürürlükte olup ülkenin mevzuatlarına göre düzenlenir.

GARANTİ KOŞULLARI

1. Garanti doğru ve okunulan şekilde ürünün fabrika numarası, satış tarihi, garanti süresi, satıcı firmanın okunan kaşesi mevcut olan ve okunur şekilde doldurulan garanti belgesi ile geçerlidir.
 2. Ücretsiz tamir sadece garanti belgesinde belirtilen süre içerisinde geçerlidir.
 3. Ürünün fabrika numarası ve modeli garanti belgesindeki belirtilen fabrika numarası ve modeline uymak zorundadır.
 4. Kullanım kılavuzunda belirlenen kullanım kurallarının ihlali durumunda ürün garanti dışı olur.
 5. Aşağıda belirtilen durumlarda ürün garanti dışı olur:
 - Ürün yetkisiz kişi tarafından tamir edildiğine dair izler taşıdığına veya yetkisi olmayan serviste ürünün tamiri denenmesi halinde.
 - Kullanım kılavuzunda belirlenen durumlar hariç ürünün yetkisiz yapısının veya şemasının değiştirilmesinde.
 - Ev koşullarında kullanıma amacıyla yapılan aletin üretim veya profesyonel amaçlı kullanılması halinde.
 6. Sayılan arızalar garanti kapsamı dışıdır :
 - Mekanik arızalar.
 - Orijinal olmayan izin kartlarının kullanılması ile ilgili arızalar.
 - Ürünün içerisine harici objeler, sıvılar veya böceklerin v.s.'nin girmesi ile ilgili arızalar.
 - Olağanüstü haller ile ilgili arızalar.
 - Besleme telekomünikasyon ve kablo ağlarının Devlet standart parametrelerine uymaması ve buna benzer başkaca dış faktörlerle oluşan arızalar.
- Garanti tüketim malzemelerini kapsamaz.

General Satellite Corporation

General Satellite Corporation Şirketinin faaliyet konusu televizyon alıcı ve verici tesisatlarının geliştirilmesi üretimi dağıtım ve servis hizmetlerinin sağlanmasıdır.

İş Alanları

- Dijital TV terminallerinin geliştirilmesi ve üretimi.
- Televizyon uydu yayınları ile anten ve kablo televizyon yayınlarının alınması için ev televizyon tesisatlarının dağıtım.
- Profesyonel televizyon yayınlarının alıcı ve verici tesisatlarının ve interaktif ağların sağlanması ve sistem entegrasyonu.
- Telekomünikasyon kablo otel , ev ağlarının ve zayıf elektrik sistemlerin projelenmesi ve inşaatı.
- Kablo televizyon hizmetleri ve telematik hizmetleri.
- Uydu ve anten TV sinyali alıcı ev sistemlerinin perakende satış ve montajı.

General Satellite Corporation Şirketi gelişmiş şube ağına sahip uluslar arası bir şirkettir.

Telekomünikasyon pazarında firmamız 11 ülkede 27 şubemiz temsil eder:

Rusya, Ukrayna, Beyaz Rusya, Estonya, Bulgaristan, Sırbistan, Romanya, Çek Cumhuriyeti , Almanya, Türkiye, Çin.

Şirketimizin çalışanları, TV bilgi teknolojilerinin en üst düzeyde gelişiminin devamlılığını sağlamak üzere , 600 den fazla profesyonel telekomünikasyon uzmanlarından oluşmaktadır .

General Satellite Corporation Şirketinin gelişiminin ana amacı uluslar arası pazara sabit kişisel ev telekomünikasyon terminal sistemleri alanında rakip ürünleri sunan ve geliştirme üretim ve ticareti için gelişmiş temellere sahip olan üretici şirkete dönüşmesidir.

- General Satellite Corporation Şirketinin ideolojisi dijital TV teknolojilerinin bilimsel ve teknik gelişiminin sağlanmasıdır.

GARANTİ

GARANTİ BELGESİ № _____

Garanti süresi 36 aydır

Ürününüzün tamir ile ilgili konular hakkında satış sırasında belirlenen adrese veya hizmet merkezlerimize başvurunuz:
(ADRES) (TELEFON)

Adres _____ tarafından verilmiştir.

Servis merkezi hakkında bilgiler:

Email: info@gs-tk.com , gs_service@gsint.tv • http://www.generalsatellite.com.tr • http://www.general-satellite.com

Ürün Dijital Uydu Alıcısı

Model GS FTA 7001S

Fabrika No:

Satış Tarihi

Satıcı

Satıcı firmanın kaşesi

Müşteri satış sırasında satın aldığı ürünün normal çalıştığını teyit eder.

Müşterinin Adresi _____

Müşterinin imzası _____ / _____ /

Yapılan ilk tamir hakkında bilgiler

Ürünün tamire alındığı tarih

Arıza türü

Yapılan işlemlerin kodu

Ürünün tamirden çıkma tarihi

Tamir eden

İmza

Kaşe

Yapılan ikinci tamir hakkında bilgiler

Ürünün tamire alındığı tarih

Arıza türü

Yapılan işlemlerin kodu

Ürünün tamirden çıkma tarihi

Tamir eden

İmza

Kaşe



YETKİLİ SERVİSLER

SIRA NO	UNVANI	HİZMET YERİ ADRESİ	YETKİLİNİN ADI SOYADI	TEL/FAKS	VERGİ NO
1.	Bayraktarlar Elektronik	Belediye İş hanı Altı No.7Araklı-TRABZON	Süleyman Bayraktar	0(462)-7216205	157 0064117 ARAKLI
2.	Bayrak Elektronik	Saitbey Mah.10 0 Yıl Bulvarı No.94/D SAMSUN	Ahmet Bayrak	0(362)-4316480 4353502	155 0022599 GAZİLER
3.	Altes Elektronik	Aşağı öveçler 4.Cadde 48/B Dikmen ANKARA	Ali Tilkioglu	0(312)-4835202	844 0030005 BAŞKENT
4.	Akış Elektronik	Çorakçılar Mah.Cengiz Topel Cd.No.13/A M.Gazi-KAYSERİ	Ahmet Kış	0(352)-3201400	559 0116470 MİMAR SİNAN
5.	Coşkun Elektronik	Yeni Mah.Muharrem Corbacı Sk.No.47/C ELAZIĞ	Miktat Coşkun	0(424)-2182752	213 0034471 HAZAR
6.	Şahin Elektronik	Kongre Cd. Hasırhan Pasajı Zemin Kat No:6 ERZURUM	Razi Kömeç	0(442)- 2333607	179 0128412 AZİZİYE
7.	Halim Elektronik	Saray Mah. Devecel Sk.No.3 MALATYA	Halim Perçikanlı	0(422)- 3218608 3240178	721 0044165 BEYDAĞI
8.	Ahmet Boğa	Şanlıurfa Cad.Ece Pasajı No.24 Kızıltepe MARDİN	Ahmet Boğa	0(482)- 3120047 3123333	179 0003601 KIZILTEPE
9.	Mercan Elektronik	Cemal Gürsel Mah. Özdemir Cad.No.161/A GAZİANTEP	Halil Mercan	0(342)- 2513668 2208769	616 0025403 SUBURCU
10.	Özkanlar Elektronik	Beyazevler Mah. Beyazevler Cad. No.17 Yeterler Apt.giriş kat 1/1 Seyhan- ADANA	İbrahim Halil Özkan	0(322)- 2346777 2339899	698 0034917 ZİYAPAŞA
11.	Yeniçağ Elektronik	Ali Çetinkaya Cd.487 Sk. No.21/A ANTALYA	Mahmut Bulut	0(242)- 3217369 3127303	190 0002691 KALEKAPI
12.	Kudret Elektrik ve Ekelektronik	Burak Reis Cd. No.239/A Çamdibi İZMİR	Şevket Görgün	0(232)- 4358136 4613127	410 0169140 BORNOVA
13.	Melodi Özel Eğt.Elektronik San ve Tic.Ltd.Şti.	İnönü Cd. No.204/D Üçyol İZMİR	Cengiz Küçükören	0(232)- 2615344 2615345	614 0077917 KONAK
14.	Güven Elektronik	Yukarı Mh. Üsküdar Cd. Ayyıldızlı Pasajı No.2/24 Kartal İSTANBUL	Kemal Demir	0(216)- 3742861 3531653	276 0039139 KARTAL
15.	Nazar Elektronik	Yeni Karaman Mh.Polat Cd.No.98 BURSA	Turgay Yıldırım	0(224)- 2479695 2479696	959 0045474 NİLÜFER

ÜRETİCİ FİRMA:
ADRES BİLGİSİ:

İLETİŞİM BİLGİLERİ

Telefon / Faks:
e-posta / URL:

İTHALATÇI FİRMA: General Satellite Corporation Uydu Sistemleri • Sanayi ve Ticaret Limited Şirketi

ADRES BİLGİSİ: 1204 Ali Bulunalp İş Merkezi II No:41/G • 35110 Yenişehir- İZMİR / TÜRKİYE

İLETİŞİM BİLGİLERİ

Telefon: +90(232) 469 9484 - +90(232) 469 0149
Faks: +90(232) 469 9332
e-posta / URL: info@generalsatellite.com.tr • www.generalsatellite.com.tr